



# Exaustores RenovAr

Separador de Óleo



ANVISA  
Agência Nacional  
de Vigilância Sanitária



HAYASHI  
SYSTEM



ASSOCIAÇÃO  
BRASILEIRA  
DE NORMAS  
TÉCNICAS



ASHRAE  
Associate  
Society  
Alliance



## Quem somos?

Produtos e serviços fornecidos desde 1992, ao longo dos anos construímos nossa linha de produtos que se destaca pela tecnologia avançada Nanotecnologia Eletrostática ESP.

Nossa linha de lâminas apresenta a inovadora tecnologia Hayashi. nós provemos Exaustores residenciais, exaustores profissionais, filtros eletrostáticos, etc. Equipamento de ventilação de exaustão para fortalecer nossa posição como referência na área.

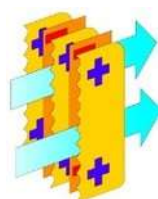

Lâminas com  
tecnologia Hayashi

# Gabinete Lonizador Eletrostáticos

O Gabinete lonizador eletrostático é equipamento de filtração de óleo solúvel e mineral, aplicado tratamento fumos industriais utilizando vários estágios de filtração. Este modelo de equipamento combina aspiração, filiração e separação em só equipamento. É utilizado em:

- Tornos Mecânicos
- Laminação e Usinagem
- Reftificas
- Fresadoras
- Entre outros equipamentos que liberam óleo



# Gabinete Ionizador Eletrostático

## Por que utilizar o Coletor de Névoa de Oleo para torno CNC?

A instalação dos particulados liberados por esses tipos de máquina além da poeira e outros contaminantes, são altamente prejudiciais à saúde humana, pois os aerossóis dispersados possuem diâmetros bem pequenos na ordem de 5  $\mu\text{m}$ , bem leves capazes de ficar suspensos no ar por várias horas, podendo chegar facilmente as vias respiratórias dos funcionários ocasionando doenças cardio respiratórias, asma entre outras complicações ao nosso organismo.



# Gabinete Ionizador Eletrostático

## Características

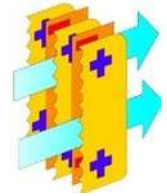

Lâminas com tecnologia Hayashi

A instalação é bem simples, pode ser instalado diretamente em série na saída das máquinas de torneamento, retífica, usinagem entre outros maquinários fabris.

Nosso coletor de névoa de óleo utiliza tecnologia patenteada de ionização de grande eficiência, capaz de tratar 99% dos fumos emanados pelas máquinas.

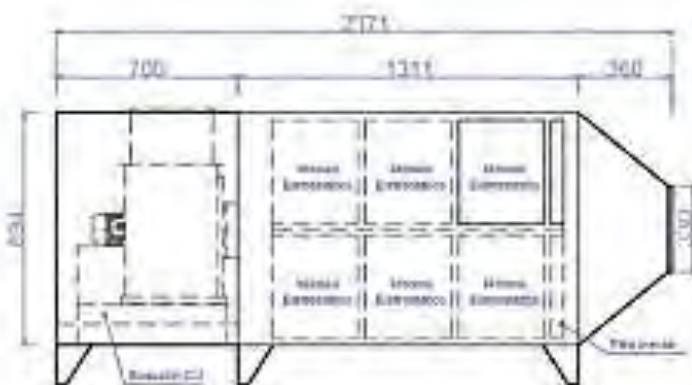

**Vista Lateral**

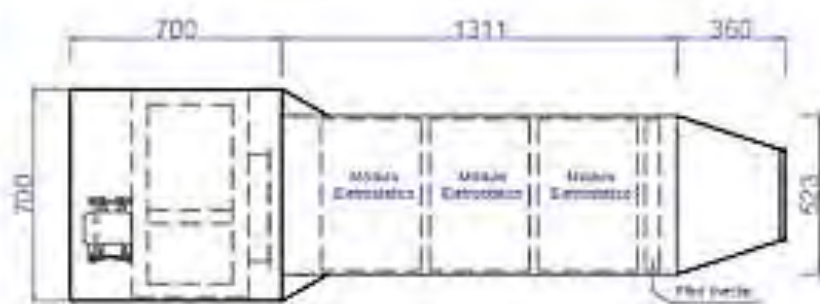

**Vista Superior**

O equipamento possui 3 estágios de filtragem:

- Filtros primários mecânicos;
- Filtros Ionizadores eletrostáticos;
- Filtro de carvão ativado para desionização do ar.



**Perspectiva**

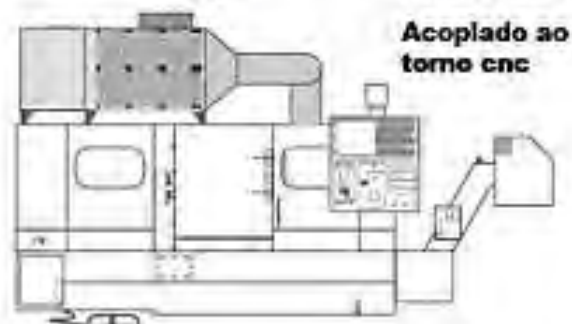

**Acoplado ao torno cnc**

# Gabinete Ionizador Eletrostático

## Principais Vantagens

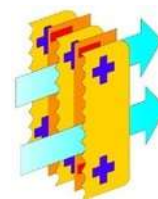

Lâminas com tecnologia Hayashi

- Protege a saúde dos funcionários e do meio ambiente;
- Previne a infiltração de óleos em painéis elétricos;
- Reduz riscos de acidentes de trabalho, diminuindo drasticamente a concentração de óleo no pátio evitando superfícies escorregadias;
- Coleta do óleo para reaproveitamento na máquina;
- Maior produtividade, pois é possível utilizar as máquinas em sua carga máxima sem medo de poluir o ambiente de trabalho;
- Diminui os custos com higienização do ambiente.

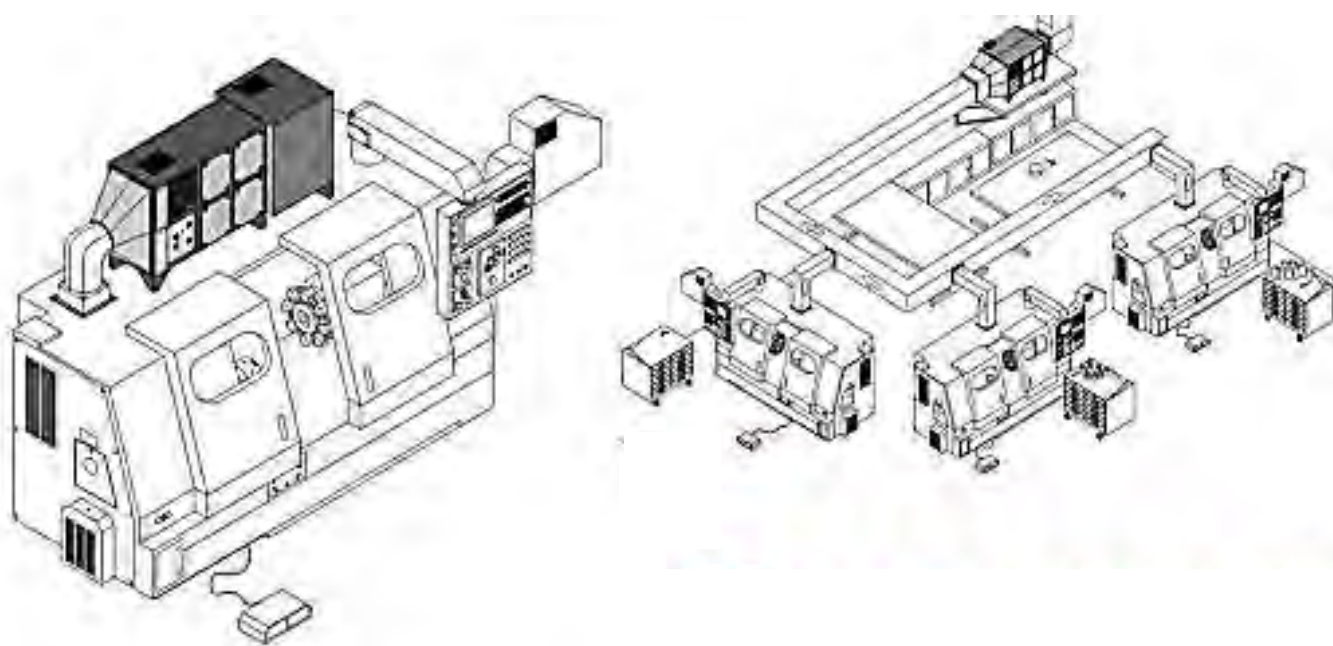



Se desejar iniciar uma conversa ligue:

(11) 93216-9701

**Horário de atendimento:**

De segunda a sexta, das 8:00h às 17:00h

Sábado, das 8:00h às 12:00h

Ou se preferir visite nosso Showroom

Escritório Central Rua Joao de Sousa Dias, 412 - Campo Belo São Paulo – SP



